



**Dank u voor de aankoop van een product van Etan Trampolines, Nederland.**

Gefeliciteerd met uw keuze voor een Premium<sup>®</sup> Trampoline met Diamond System. Met deze trampoline heeft u een kwaliteitsproduct in huis gehaald waar u jarenlang plezier van zult hebben. Door het unieke Diamond System geniet u van een optimaal springcomfort en het extra dikke randkussen zorgt voor extra veiligheid. Veel springplezier!

**Thank you for buying a product of Etan Trampolines, the Netherlands**

Congratulations with your choice for a Premium<sup>®</sup> Trampoline with Diamond System. This trampoline is a high quality product and Etan guarantees years of fun. Because of the unique Diamond System you will have an optimal jumping comfort and the extra thickness of the safety pad ensures extra safety. Enjoy your trampoline!



Voor de handleiding in het Duits, Frans, Spaans en Italiaans kijkt u op onze website [www.etan-international.com](http://www.etan-international.com)

For the manual in German, French, Spanish and Italian please check our website [www.etan-international.com](http://www.etan-international.com)

# ALGEMENE VEILIGHEIDSINSTRUCTIES PREMIUM®



**VOORDAT U UW TRAMPOLINE IN GEBRUIK NEEMT:** Lees alle informatie in deze handleiding en zorg ervoor dat u deze begrijpt. Net als bij alle sporten en activiteiten bestaat er een kans dat deelnemers letsel oplopen. Neem van toepassing zijnde veiligheidsregels en -tips in acht zodat u van het toestel kunt genieten en de kans op letsel tot een minimum beperkt.

- RAADPLEEG ALTIJD EEN (SPORT)ARTS VOORDAT U FYSIEKE INSPANNINGEN GAAT LEVEREN.
- CONTROLEER DE TRAMPOLINE ALTIJD VOOR GEBRUIK. LET DAARBIJ MET NAME OP ALLE BOUTEN, DE SPRINGMAT EN DE POSITIE VAN DE RANDKUSSENS. NIET GEBRUIKEN INDIEN ER ONDERDELEN ONTBREKEN OF ALS DEZE TEKENEN VAN SLIJTAGE VERTONEN.
- GEBRUIK ALTIJD HET BIJGELEVERDE VEILIGHEIDSNET WANNEER DE TRAMPOLINE WORDT GEBRUIKT.
- ZORG ER ALTIJD VOOR DAT DE TRAMPOLINE DOOR SLECHTS EEN PERSOON TEGELIJK WORDT GEBRUIKT.
- ZORG ERVOOR DAT DE TRAMPOLINE ALTIJD ONDER TOEZICHT WORDT GEBRUIKT, ONGEACHT HET VAARDIGHEIDSNIVEAU VAN DE GEBRUIKER.
- Stop onmiddellijk met springen als u zich onwel voelt of als u pijn in gewrichten of spieren krijgt. Duizeligheid is een teken van vermoeidheid. Stop met springen en ga op de grond liggen als u zich duizelig voelt.
- Zorg ervoor dat u geschikte kleding draagt wanneer u de trampoline gebruikt, bij voorkeur sportkleding en sokken. **NOOIT SCHOENEN DRAGEN OP DE SPRINGMAT.**
- Een trampoline is voorzien van veren waardoor de gebruiker veel hoger kan springen dan gewoon vanaf de grond. Houd hier rekening mee en zorg ervoor dat u zich eerst zeker voelt met het springen van kleine hoogtes.
- Deze handleiding bevat informatie over de juiste montage, zorg en onderhoud van het product, veiligheidstips, waarschuwingen en goede technieken voor het springen op de trampoline, zowel voor uw veiligheid als een langere levensduur van het product. Alle gebruikers en toezichthouders moeten zich deze instructies daarom eigen maken. Iedereen die de trampoline gebruikt, dient zich bewust te zijn van zijn/haar eigen beperkingen in verband met het uitvoeren van oefeningen op deze trampoline.
- Het veiligheidsnet is bedoeld om te voorkomen dat de gebruiker van de trampoline kan vallen. Er mag niet onnodig in het net worden gesprongen.
- De trampoline moet worden gemonteerd op gras of op door veiligheidsinstanties goedgekeurde veiligheidsmatten.
- Niet geschikt voor kinderen jonger dan 6 jaar.

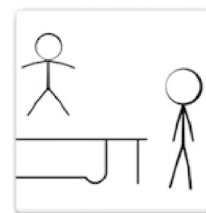
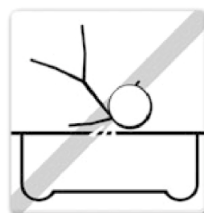

# INFORMATIE OVER HET GEBRUIK VAN DE TRAMPOLINE

EERST dient u vertrouwd te raken met de trampoline en dient u te ervaren hoeveel vering elke sprong veroorzaakt. De aandacht hoort hierbij vooral te liggen op de lichaamshouding en de techniek totdat elke oefening eenvoudig en gecontroleerd kan worden uitgevoerd.

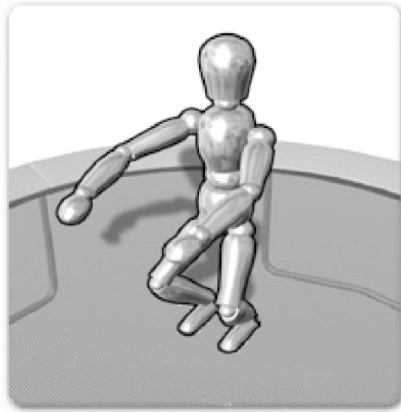

**VOORDAT U PROBEERT HOOG TE SPRINGEN** dient u de stoptechniek te leren omdat u daarmee letsel kunt voorkomen wanneer u voelt dat u de sprongen niet meer onder controle hebt.

Bij het landen op de mat moeten de knieën gebogen zijn zodat ze de vering van de mat stoppen en absorberen. De positie wordt aangegeven in de linkerafbeelding. De armen worden uitgestrekt gehouden voor een beter evenwicht.

**Deze vaardigheid wordt gebruikt wanneer de trampolinegebruiker wil stoppen met springen vanwege vermoeidheid, controleverlies, enz.**



**SALTO'S: MAAK GEEN** salto's in enige vorm dan ook (achterwaarts of voorwaarts) op deze trampoline. Wanneer u bij het uitvoeren van een salto een fout maakt, kunt u op uw hoofd of nek terecht komen. Hierdoor vergroot u de kans dat u uw nek of rug breekt waardoor u kunt overlijden of verlamd kunt raken.



**VOORWERPEN DIE NIET BIJ HET TOESTEL HOREN:** Gebruik de trampoline **NIET** als er zich huisdieren, andere mensen of voorwerpen onder de trampoline bevinden. Hierdoor wordt de kans op letsel vergroot. Houd **GEEN** voorwerpen in de hand en plaats **GEEN** voorwerpen op de trampoline wanneer deze wordt gebruikt. Plaats de trampoline **NIET** onder overhangende voorwerpen zoals boomtakken, draden, enz. omdat deze de kans op letsel vergroten.



**SLECHT ONDERHOUD VAN DE TRAMPOLINE:** Een trampoline in slechte staat vergroot de kans op letsel. Inspecteer de trampoline voor elk gebruik op verbogen stalen buizen, scheuren in de mat, losse of gebroken veren en de algehele stabiliteit van de trampoline.



**WEERSOMSTANDIGHEDEN:** Houd bij gebruik van de trampoline rekening met de weersomstandigheden. Als de mat van de trampoline nat is, kan de gebruiker uitglijden en zichzelf verwonden. Als het te hard waait, kan de gebruiker de controle verliezen. Bij extreme weersomstandigheden raden wij u aan de trampoline te demonteren om letsel of schade aan eigendommen te voorkomen.



**TOEGANG BEPERKEN:** Berg het toegangstrapje altijd op een veilige plaats op wanneer de trampoline niet wordt gebruikt om te voorkomen dat kinderen zonder toezicht op de trampoline kunnen spelen.

## TIPS OM DE KANS OP ONGELUKKEN TE VOORKOMEN

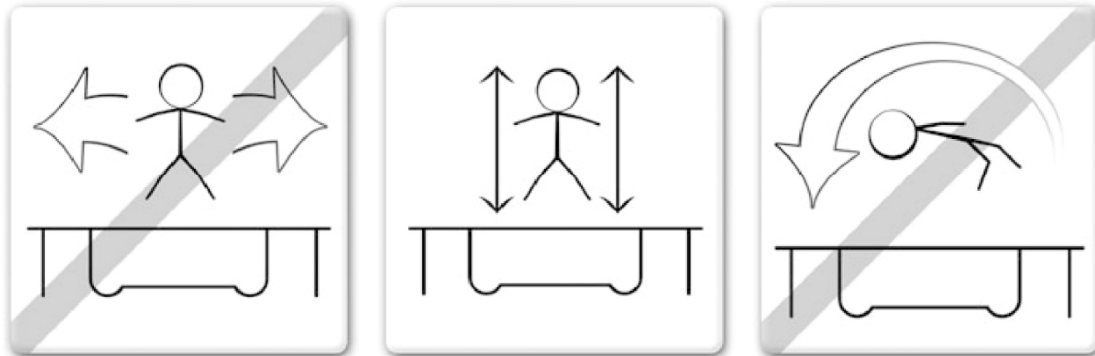

Teneinde de kans op ongelukken te voorkomen moet de **“TRAMPOLINEGEBRUIKER”**:

- zijn/haar sprongen en lichaamshouding altijd onder controle houden.
- geen oefeningen uitvoeren die boven zijn/haar vaardigheidsniveau gaan.
- de basistechnieken lezen en begrijpen alvorens deze op de trampoline te proberen.
- zijn/haar sprongen altijd onder controle houden door af te zetten en te landen in het midden van de trampoline.
- altijd verticaal springen en niet in de richting van de veren.
- altijd een officieel gediplomeerd trampoline-instructeur raadplegen wanneer hij/zij oefeningen buiten de basistechnieken wil proberen.

Teneinde de kans op ongelukken te voorkomen moet de **“TOEZICHTHOUDER”**:

- alle veiligheidsregels en -richtlijnen volledig begrijpen en toezien op de naleving daarvan.
- de trampolinegebruiker adviseren en aangeven wat hij/zij goed en fout doet om de veiligheid van de trampolinegebruiker te waarborgen.
- zich bewust zijn van alle veiligheidswaarschuwingen en de trampolinegebruiker daarop attenderen.

**BELANGRIJK:** Indien er geen toezicht bij de trampoline mogelijk is, moet het toestel op enige wijze worden beveiligd om te voorkomen dat iemand deze kan gebruiken zonder dat er toezicht aanwezig is.

# VEILIGHEIDSINSTRUCTIES VOOR DE TRAMPOLINE

## AANBEVOLEN VOORZORGSMAATREGELEN TIJDENS HET GEBRUIK VAN DE TRAMPOLINE

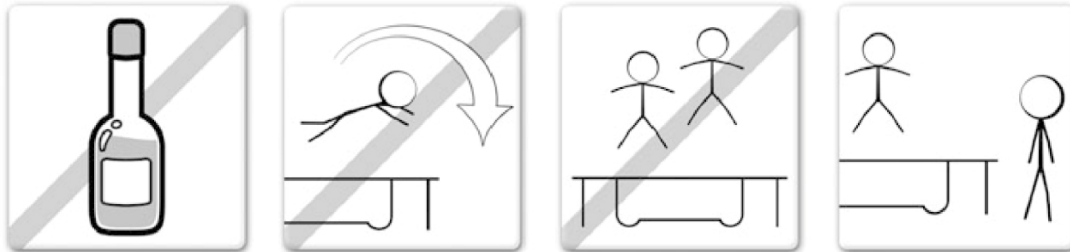

- Gebruik de trampoline niet onder invloed van alcohol of verdovende middelen.
- Klim de trampoline op en af op een gecontroleerde en behoedzame manier. Spring nooit op of van de trampoline af en gebruik de trampoline nooit als een hulpmiddel om op of in andere objecten te springen.
- Leer altijd de basissprong en zorg dat u elk soort sprongen goed onder de knie krijgt voordat u moeilijkere soorten sprongen probeert. Raadpleeg het hoofdstuk over de basisvaardigheden om de grondbeginselen te leren.
- Als u wilt stoppen met springen, buigt u de knieën wanneer u op uw voeten neerkomt.
- Zorg dat u altijd controle houdt wanneer u op de trampoline springt. Bij een gecontroleerde sprong komt u neer op hetzelfde punt vanwaar u zich hebt afgezet. Als u op enig moment voelt dat u het springen niet meer onder controle hebt, stopt u onmiddellijk.
- Spring niet te lang en maak niet teveel hoge sprongen achter elkaar. Houd uw ogen op de mat gericht om controle te houden. U kunt uw evenwicht verliezen als u dat niet doet.
- Laat nooit meer dan 1 persoon tegelijk op de trampoline.

## AANBEVOLEN VOORZORGSMAATREGELEN VOOR TOEZICHT OP DE TRAMPOLINE

**BELANGRIJK:** Maak uzelf vertrouwd met de basissprongen en veiligheidsregels. Zorg ervoor dat alle veiligheidsregels worden nageleefd en dat nieuwe gebruikers de basissprongen leren voordat ze gevorderde technieken gaan proberen om de kans op letsel tot een minimum te beperken.

- Bij ALLE GEBRUIKERS is toezicht vereist, ongeacht vaardigheidsniveau of leeftijd.
- Gebruik de trampoline nooit wanneer deze nat, beschadigd, vuil of versleten is. Voorafgaand aan gebruik moet de trampoline worden geïnspecteerd.
- Houd alle voorwerpen die tijdens het gebruik van de trampoline een belemmering kunnen vormen te allen tijde uit de buurt van het toestel. Wees u bewust van hetgeen zich boven, onder en rond de trampoline bevindt.
- De trampoline dient te allen tijde te worden beveiligd om gebruik zonder toezicht en toestemming te voorkomen.

# ONGEVALSCLASSIFICATIE EN -IDENTIFICATIE



## **OP- EN AFKLIMMEN:**

Wees zeer voorzichtig bij het op- en afklimmen van de trampoline. **KLIM NIET** op de trampoline door het randkussen vast te pakken, op de veren te stappen of op de trampolinemat te springen vanaf een ander object (bijv. een veranda, dak of ladder). Dit is zeer gevaarlijk. **STAP NIET** van de trampoline af door er vanaf te springen en op de grond neer te komen. Kleine kinderen die op de trampoline spelen, hebben mogelijk hulp nodig bij het op- en afklimmen.



## **GEBRUIK VAN ALCOHOL OF DRUGS:**

Drink **GEEN** alcohol en gebruik geen drugs (of geneesmiddelen die het coördinatievermogen van de gebruiker kunnen beïnvloeden) wanneer u deze trampoline gebruikt. Dit is zeer gevaarlijk aangezien deze middelen een nadelig effect hebben op uw inschattingsvermogen, reactiesnelheid en algehele fysieke coördinatie.



## **MEERDERE GEBRUIKERS:**

Bij meerdere gebruikers (meer dan een persoon tegelijk op de trampoline) wordt de kans op letsel groter. U kunt verwondingen oplopen wanneer u van de trampoline af vliegt, controle verliest, met een andere springer in botsing komt of op de veren terecht komt.



## **IN AANRAKING KOMEN MET FRAME EN VEREN:**

**BLIJF** in het midden van de trampolinemat wanneer u op het toestel springt. Hierdoor beperkt u de kans op letsel doordat u op het frame of de veren terechtkomt.

Zorg ervoor dat de randkussens het trampolineframe altijd bedekken. Spring of stap **NIET** rechtstreeks op het randkussen. Dit is niet geschikt om het gewicht van een persoon te dragen.



## **CONTROLEVERLIES:**

Probeer **GEEN** moeilijke bewegingen totdat u de grondbeginselen onder de knie hebt. Als u zich niet aan deze richtlijnen houdt, vergroot u de kans dat iemand gewond raakt.



# BASISVAARDIGHEDEN TRAMPOLINE SPRINGEN

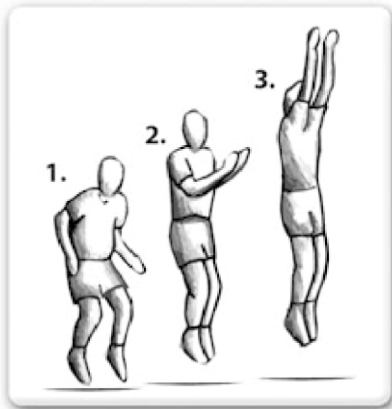

## BASISVAARDIGHEID 1: De basissprong

- Ga rechtop staan met de voeten op schouderbreedte uit elkaar en de ogen op de springmat gericht.
- Zwaai de armen naar voren en omhoog boven uw hoofd in een cirkelvormige beweging.
- Breng uw benen en voeten bij elkaar in de “luchtpositie” en richt uw tenen naar beneden.
- Kom weer op de mat neer met de voeten op schouderbreedte uit elkaar (hetzelfde als de startpositie).
- Ga pas door met de volgende oefening als u vertrouwd bent met deze beweging en haar goed kunt uitvoeren.

## BASISVAARDIGHEID 2: De kniesprong

- Begin met een lage basissprong (zoals uitgelegd bij BASISVAARDIGHEID 1).
- Land op de knieën (houd deze op schouderbreedte uit elkaar), terwijl u de rug recht houdt, het lichaam gespannen en de armen uitgestrekt naar voren of opzij om evenwicht te houden.
- Spring terug naar de basissprong door de vaart van de vering te gebruiken en de armen omhoog te gooien.
- Wanneer dit goed lukt op deze hoogte, kunt u proberen iets hoger te springen. Vergeet echter niet de hoogte altijd onder controle te houden.

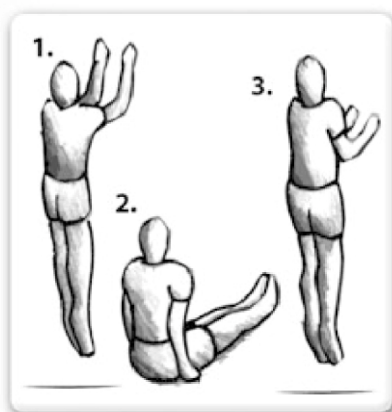

## BASISVAARDIGHEID 3: De zitsprong

- Begin met een lage basissprong (BASISVAARDIGHEID 1) in de normale positie.
- Land met uw benen recht voor u uit gestrekt, de handen aan weerszijden van uw heupen, de rug recht en het lichaam gespannen.
- Gebruik de vaart van de vering samen met een duw van de handen om terug te keren in rechtstandige positie.
- Wanneer dit goed lukt op deze hoogte, kunt u proberen iets hoger te springen. Vergeet echter niet de hoogte altijd onder controle te houden.

**BELANGRIJK:** Raadpleeg een officieel gediplomeerd trampoline-instructeur voordat u moeilijkere oefeningen gaat proberen om er zeker van te zijn dat de veiligheid zoveel mogelijk wordt gewaarborgd.

# GEVORDERDE VAARDIGHEDEN TRAMPOLINE SPRINGEN

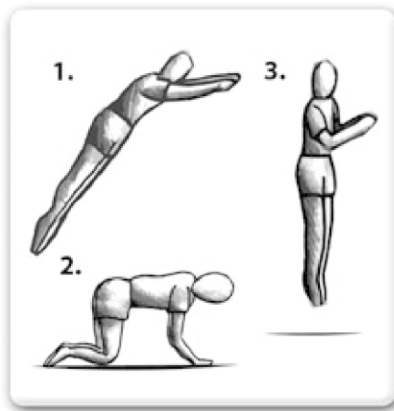

## GEVORDERDE VAARDIGHEID 1: De basissprong

- Begin met een lage basissprong (BASISVAARDIGHEID 1) in de normale positie.
- Kom neer op handen en knieën tegelijk. Zorg er daarbij voor dat u de rug horizontaal houdt ten opzichte van de springmat en dat u de handen en benen op schouderbreedte uit elkaar houdt.
- Gebruik de vaart van de vering en duw af met uw handen om in rechte houding overeind te komen.
- Wanneer dit goed lukt op deze hoogte, kunt u proberen iets hoger te springen. Vergeet echter niet de hoogte altijd onder controle te houden.
- Ga door met de volgende oefening als u vertrouwd bent met deze beweging en haar goed kunt uitvoeren.

## GEVORDERDE VAARDIGHEID 2: Hand- en kniesprong naar buiksprong

- Kom neer op handen en knieën tegelijk. Zorg er daarbij voor dat u de rug horizontaal houdt ten opzichte van de springmat en dat u de handen en benen op schouderbreedte uit elkaar houdt.
- Houd het lichaam gespannen met de rug horizontaal ten opzichte van de mat, strek uw benen achter u uit en vouw uw armen in de lucht voor uw gezicht, klaar om in liggende houding neer te komen op de mat.
- Zorg ervoor dat het lichaam de mat bij het neerkomen in één keer raakt.
- Druk uzelf met de handen op en kom terug in staande houding.
- Wanneer dit goed lukt op deze hoogte, kunt u proberen iets hoger te springen. Vergeet echter niet de hoogte altijd onder controle te houden. Ga door met de volgende oefening als u vertrouwd bent met deze beweging en haar goed kunt uitvoeren.

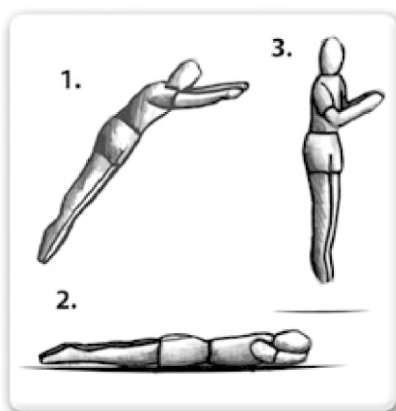

## GEVORDERDE VAARDIGHEID 3: De buiksprong

- Begin met een lage basissprong (BASISVAARDIGHEID 1) in de normale positie.
- Houd het lichaam gespannen met de rug horizontaal ten opzichte van de mat, strek uw benen achter u uit en vouw uw armen in de lucht voor uw gezicht, klaar om in liggende houding neer te komen op de mat.
- Zorg ervoor dat het lichaam de mat bij het neerkomen in één keer raakt.
- Druk uzelf met de handen op en kom terug in staande houding.
- Wanneer dit goed lukt op deze hoogte, kunt u proberen iets hoger te springen. Vergeet echter niet de hoogte altijd onder controle te houden.

**BELANGRIJK:** Raadpleeg een gediplomeerd en geregistreerd instructeur als u zich verder wilt bekwamen en meer gevorderde trampolinesprongen wilt leren.

# LESSENPLAN VOOR TRAMPOLINE

U wordt aangeraden de volgende lessen te volgen om de basisprincipes te leren alvorens u moeilijker en gecompliceerde trampolineoefeningen en -technieken probeert. Het is belangrijk dat het hele team alle veiligheidsinstructies leest en deze begrijpt voordat iemand op de trampoline klimt.

## LES 1:

- A) Op- en afklimmen – Demonstratie van een veilige en gecontroleerde methode.
- B) De basissprong (BASISVAARDIGHEID 1) – Demonstratie en oefening.
- C) Remmen (schrap zetten op de trampoline) – Demonstratie en oefening. Leren afremmen op commando.
- D) Neerkomen op de knieën (BASISVAARDIGHEID 2) – Demonstratie en oefening. De nadruk moet liggen op de lichaamshouding.

## LES 2:

- A) Herhaling en oefening van de technieken geleerd in LES 1.
- B) Kniesprong (BASISVAARDIGHEID 2) – Demonstratie en oefening. Leer de basis van de kniesprong en terug naar staande houding voordat u een halve draai naar links of rechts probeert.
- C) Zitsprong (BASISVAARDIGHEID 3) – Leer de basiszitsprong, voeg dan een kniesprong toe en herhaal dit.

**LES 3: WAARSCHUWING!!!** Wij raden u aan les te nemen bij een gediplomeerd trampoline-instructeur en zijn/haar advies in te winnen voordat u deze les probeert.

- A) Herhaling en oefening van de technieken geleerd in LES 2.
- B) Hand- en kniesprong (GEVORDERDE VAARDIGHEID 1) – Demonstratie en oefening. Leer de basistechniek en oefen door BASISVAARDIGHEDEN toe te voegen voor uitgebreidere oefening.
- C) Hand- en kniesprong naar buiksprong (GEVORDERDE VAARDIGHEID 2) – Alvorens dit te proberen, moeten alle leerlingen in buikspronghouding op de mat gaan liggen om de lichaamshouding te controleren. Oefen en demonstreer de vaardigheden totdat deze zijn geperfectioneerd.
- D) Begin met de hand- en kniesprong en strek het lichaam uit in de buikspronghouding, kom neer op de mat en keer terug naar de rechtstandige positie.
- E) Oefenroutine – hand- en kniesprong naar buiksprong, terug op de voeten, naar zitsprong en terug op de voeten.

## LES 4:

- A) Herhaling en oefening van alle technieken uit de voorgaande lessen.
- B) Buiksprong (GEVORDERDE VAARDIGHEID 2) – Begin met een lage sprong en probeer vanuit staande houding direct naar de buiksprong te gaan en dan weer terug op de voeten te komen. Oefenen en demonstreren.
- C) Verwerk alle oefeningen in een routine naar eigen keuze van de gebruiker en concentreer daarbij op vorm en controle.

*U wordt aangeraden professionele begeleiding door een gediplomeerd trampoline-instructeur voort te zetten. Een leuk spel dat door twee of meer spelers kan worden gedaan om trampolinegebruikers aan te moedigen routines te gebruiken en te ontwikkelen is "BOUNCE".*

**Regels:**

- De spelers tellen van 1 tot “X” (spreek af welk getal X is).
- Speler 1 begint met een beweging en klimt van de trampoline zodat speler 2 erop kan klimmen.
- Speler 2 moet die beweging dan nadoen en er zelf een aan toevoegen.
- Speler 3 (of speler 1 als er maar 2 spelers zijn) herhaalt de vorige 2 bewegingen en voegt een derde toe.
- Dit blijven vervolgen totdat een speler de routine niet meer kan doen of een fout maakt. Degene die een fout heeft gemaakt krijgt een letter van het woord “Bounce”. De eerste fout betekend dat je een “B” krijgt, de tweede fout betekend dat je een “O” krijgt en zo verder.
- Als iemand een fout heeft gemaakt of de routine het aantal “X” heeft bereikt dan begint de routine opnieuw met diegene die de fout heeft gemaakt of heeft afgemaakt tot de “X”.
- Als een speler 6 fouten heeft gemaakt (BOUNCE) is deze speler af.

# TRAMPOLINE ONDERDELENLIJST

Ref#	Omschrijving
1	Toprail met pootsokkel
2	Toprail zonder pootsokkel
3	Tussenstuk voor poot links
4	Tussenstuk voor poot rechts
5	Pootbasis
6	Randkussen
7	Diamond system springmat
8	Veer
9	Verenspanner
10	Elastiek met kunststof "T"



**Ref#1** Toprail met pootsokkel



**Ref#2** Toprail zonder pootsokkel

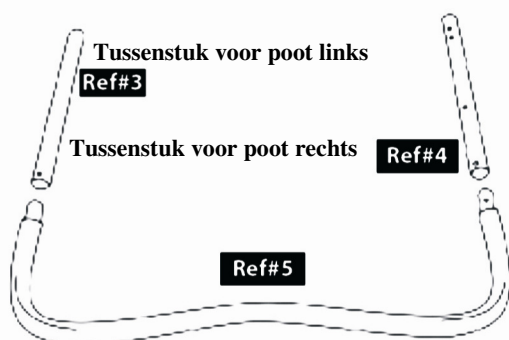

Tussenstuk voor poot links

Tussenstuk voor poot rechts

**Ref#5**  
Pootbasis



**Ref#6** Randkussen



**Ref#7** Diamond System



**Ref#8** Veer



**Ref#9**  
Verenspanner



**Ref#10**

Elastiek met kunststof 'T'

# TRAMPOLINE ONDERDELEN LIJST

Selecteer uw trampoline afmeting.

Ref#	Omschrijving	8FT	10FT	12FT	14FT
1	Toprail met pootsokkel	3	3	4	4
2	Toprail zonder pootsokkel	3	3	4	4
3	Tussenstuk voor poot links	3	3	4	4
4	Tussenstuk voor poot rechts	3	3	4	4
5	Pootbasis	3	3	4	4
6	Randkussen	1	1	1	1
7	Diamond system springmat	1	1	1	1
8	Veer	60	72	80	96
9	Verenspanner	1	1	1	1
10	Elastiek met kunststof "T"	6	6	8	8

**Het is aanbevolen om handschoenen te dragen tijdens het monteren van de trampoline om het risico om uw vingers te beklemmen te verkleinen.**

**Deze trampoline moet worden opgebouwd door 2 personen.**

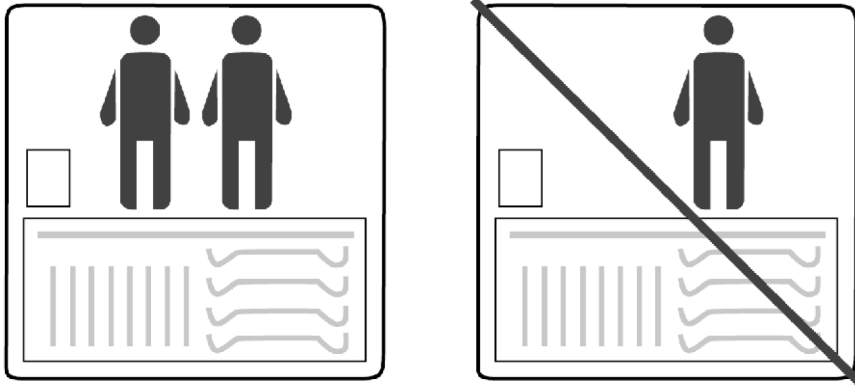

# Het frame monteren

Kijk naar de ONDERDELENLIJST voor de identificatie van de onderdelen

## Montage

*Opmerking: We raden u aan om de trampoline met 2 personen te monteren.*

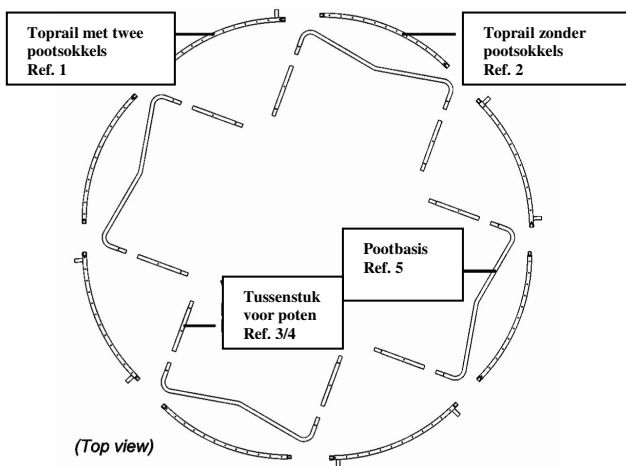

- 1) Leg alle onderdelen van de poten in een cirkel zoals aangegeven. Zie pagina 10 voor de gedetailleerde omschrijving van de onderdelen.

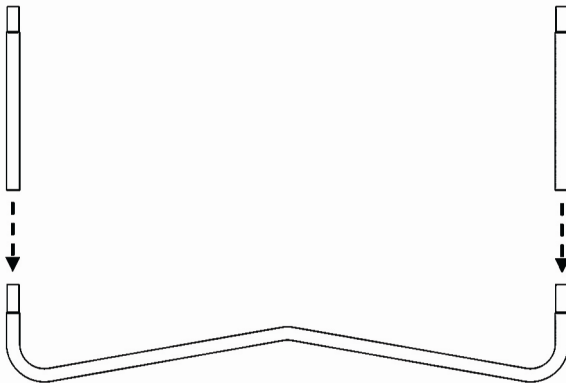

- 2) Gebruik 1 horizontaal pootonderdeel en 2 verticale pootonderdelen, monteer een poot zoals aangegeven hierboven.

>> Herhaal dit met alle overgebleven pootonderdelen. Als u klaar bent, heeft u alle poten compleet gemonteerd.

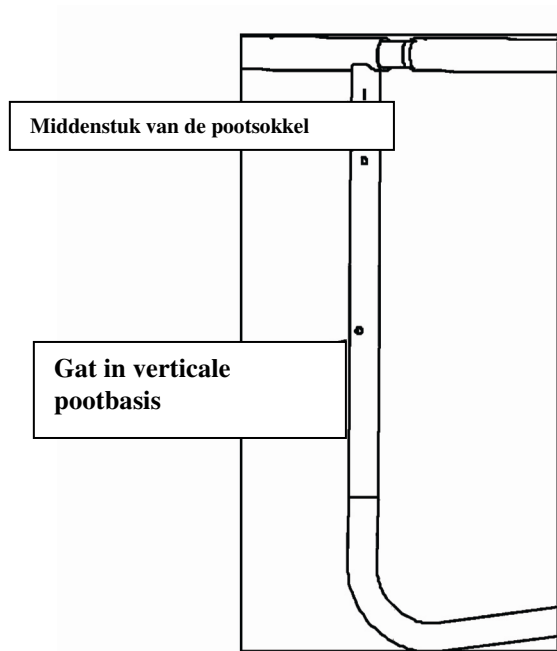

*Opmerking: Zet elk verticaal pootonderdeel van elke poot op een zodanige manier neer, zodat het gat van de verticale poot in lijn is met het midden van de pootsokkel.*

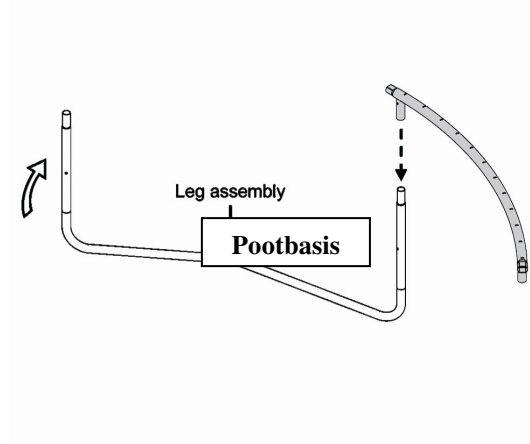

3) Zet 1 complete poot rechtop en bevestig een top rail met pootsokkel zoals getoond.

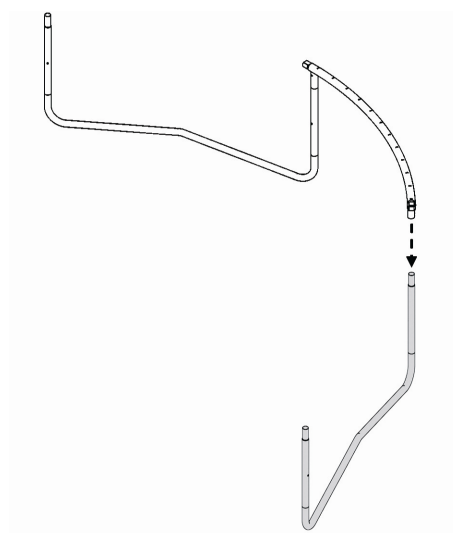

4) Bevestig een andere complete poot aan dezelfde top rail met pootsokkel.

## Montage- en Installatie Instructies

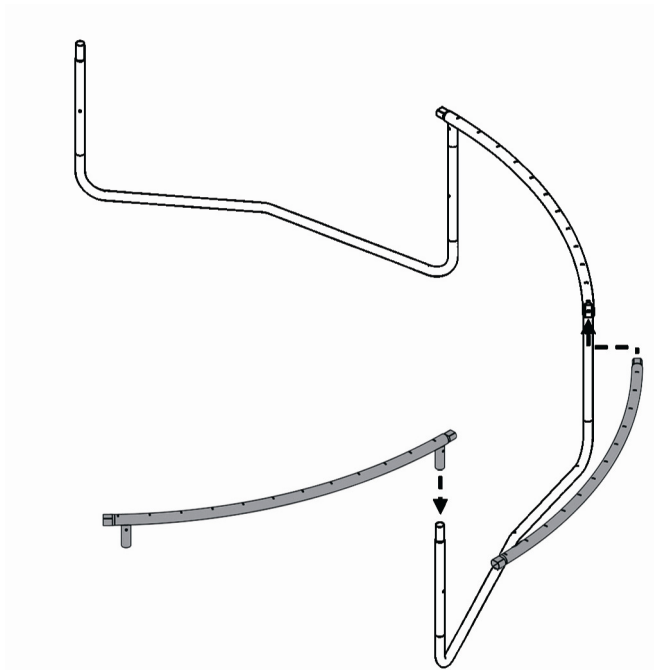

5) Bevestig een top rail zonder pootsokkel en vervolgens weer een top rail met pootsokkels, zie afbeelding hierboven.

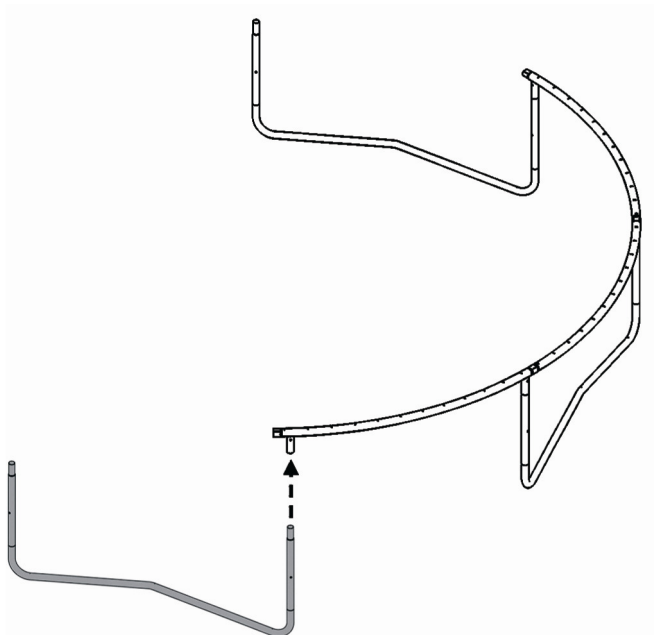

6) Bevestig de volgende complete poot aan de top rail met pootsokkel.

>> Herhaal stap 5 en 6 totdat je een complete cirkel hebt.

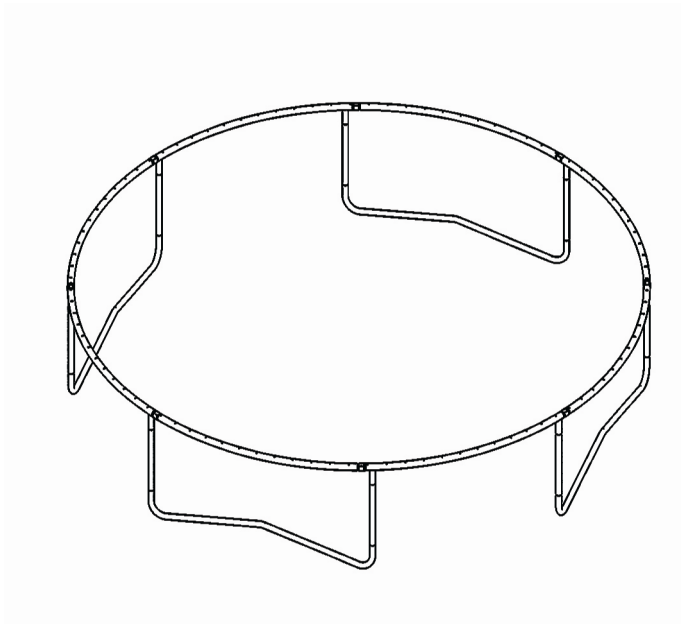

7) Compleet frame.

## Montage Instructies

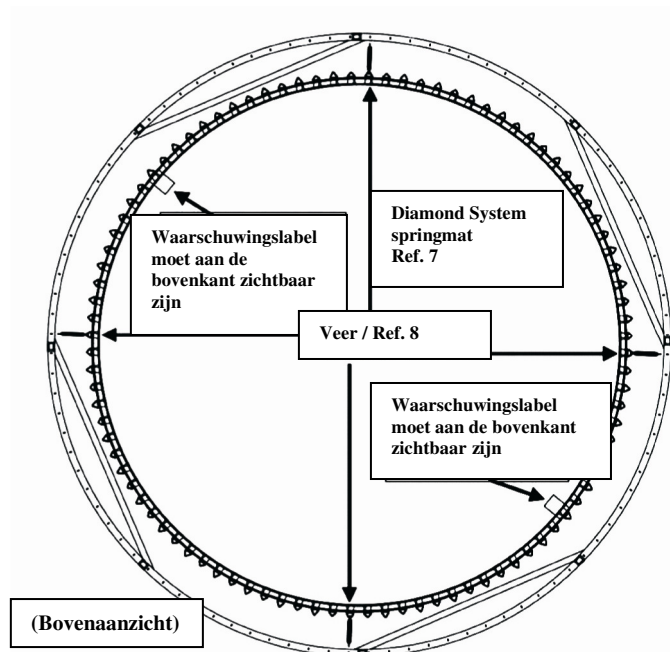

8) Bevestig de springmat aan het trampoline frame met 4 veren. Bevestig elke veer aan een V-ring en de toprail, op de kwarten van de cirkel. Veiligheidsvoorschriften op de springmat moeten naar boven zijn gericht.



**TIP: Voor het makkelijk monteren van de veren, gebruik de verenspanner. Begin met de veer aan de springmat vast te maken, en bevestig deze vervolgens met de verenspanner aan het frame.**

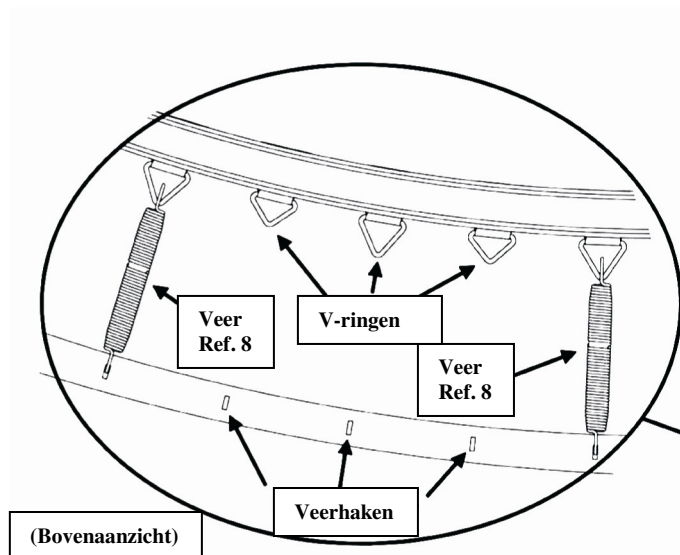

9) Begin bij een veer die al is bevestigd. Bevestig de volgende veer tussen 2 al bevestigde veren. Herhaal dit tussen alle 4 de veren.

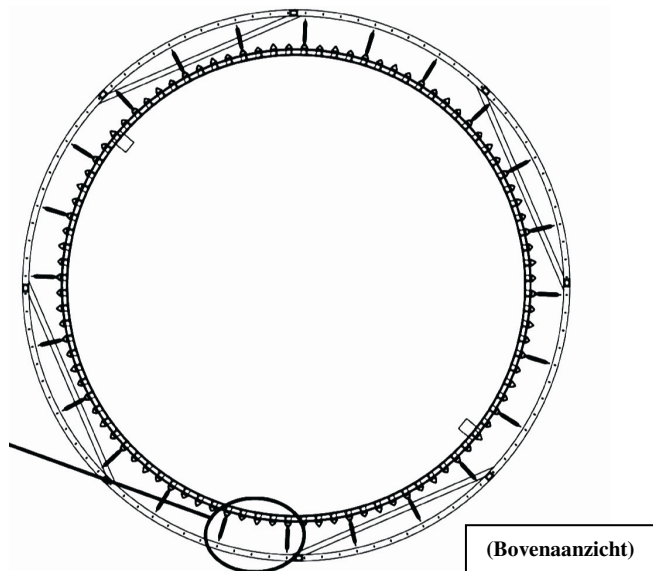

10) Plaats telkens tussen 2 geplaatste veren een volgende veer en herhaal dit tot alle veren zijn geplaatst.

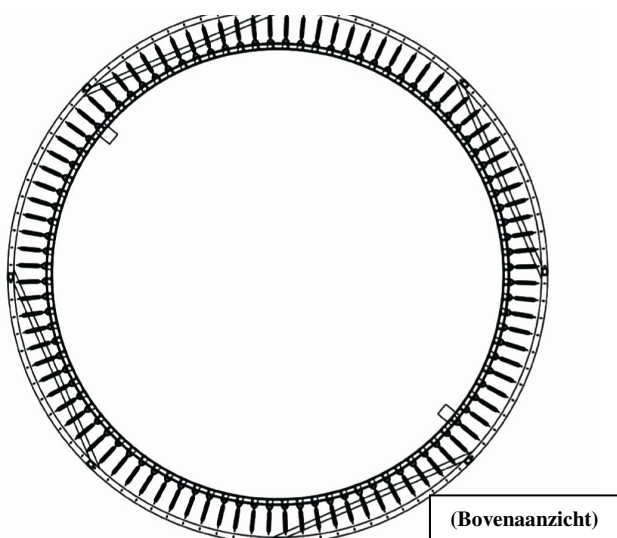

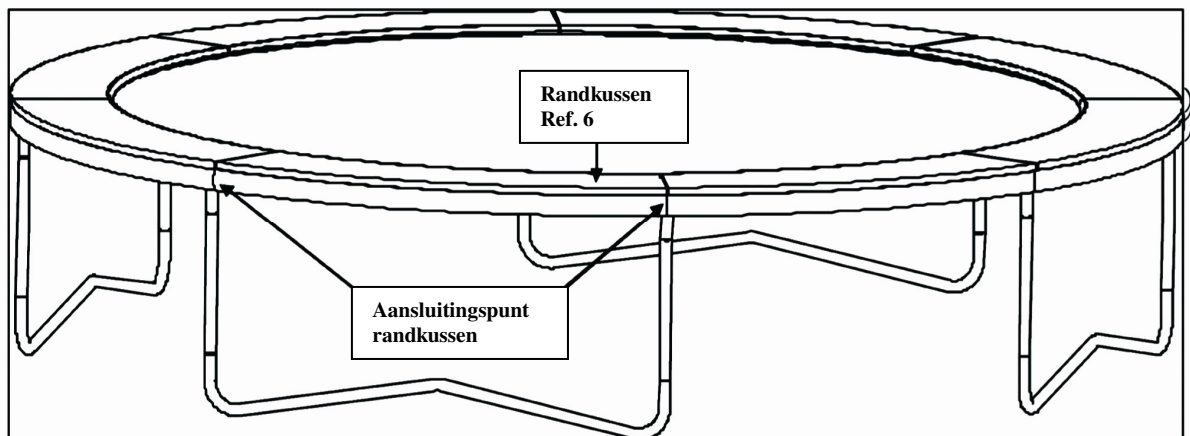

Waarschuwing: gebruik van de trampoline zonder het randkussen wordt afgeraden. Het randkussen is ontworpen om de kans op letsel te verkleinen door te voorkomen dat de gebruiker in aanraking kan komen met het frame en de veren van de trampoline. Het is zeer belangrijk dat het randkussen goed en stevig aan het frame wordt bevestigd en goed is geplaatst voordat de trampoline wordt gebruikt.

## Montage- en Installatie Instructies

11) Leg de delen van het randkussen zo neer dat deze alle veren en frame onderdelen volledig bedekken. Verbind de delen van het randkussen door gebruik te maken van klittenband aan de uiteinden van de delen van de randkussens.



12) Stop de elastieken van de randkussens door de 3 lussen onder het randkussen, zoals aangegeven.

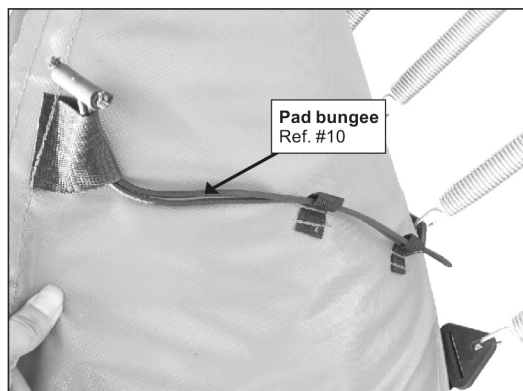

13) Til het randkussen op en verwijder de veer die het dichtste bij de lus zit. Stop de lus van het elastiek door de plastic ogen bij de veer zoals aangegeven. Plaats daarna de veren terug.

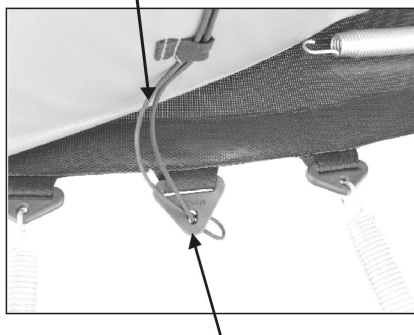

14) Wikkel het T uiteinde van de elastiek om de toprail heen, zoals aangegeven. Trek daarna de lus van de elastiek om het T uiteinde heen zoals aangegeven.

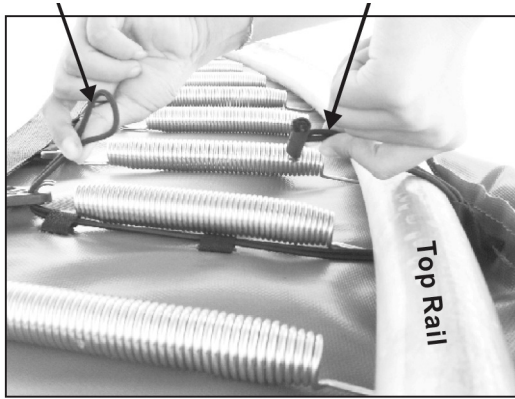

15) Maak de lange flap van het randkussen vast met klittenband, zoals aangegeven.



16) Bevestig de waarschuwingskaart aan de top rail van de trampoline met een bundelbandje (tie wrap). Plaats de waarschuwingskaart op de plek waar je het het beste kunt zien als je de trampoline beklimt.

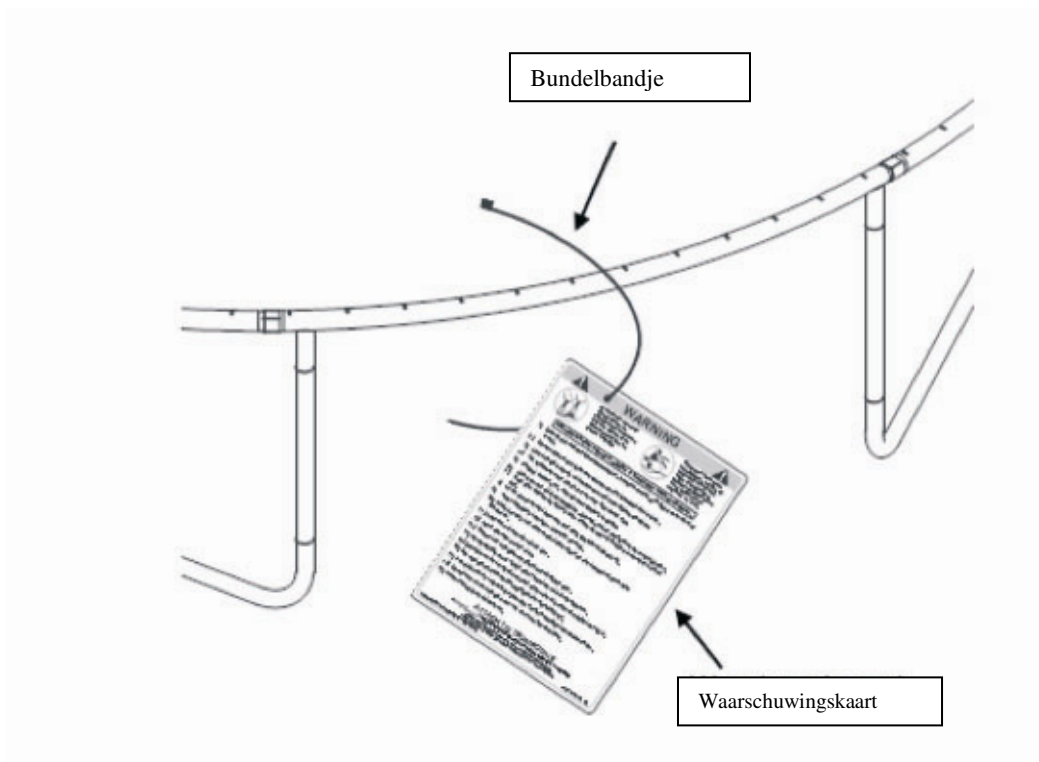

## Onderdelenlijst veiligheidsnet

Ref#	Omschrijving	8FT	10FT	12FT	14FT
11	Net veiligheidsnet	1	1	1	1
12	Bovenste paal en foam	6	6	8	8
13	Onderste paal en foam	6	6	8	8
14	Schroeven	12	12	16	16
15	Afstandhouder	12	12	16	16
16	Moeren	12	12	16	16
17	Ringen	12	12	16	16
18	Beschermdopje	12	12	16	16

**Waarschuwing:** voor montage van het toestel zijn minstens twee volwassenen in goede lichamelijke conditie nodig. Draag geschikte schoenen en houd uw evenwicht om te voorkomen dat u valt. Indien niet alle instructies en waarschuwingen zorgvuldig worden opgevolgd, kan ernstig letsel ontstaan.

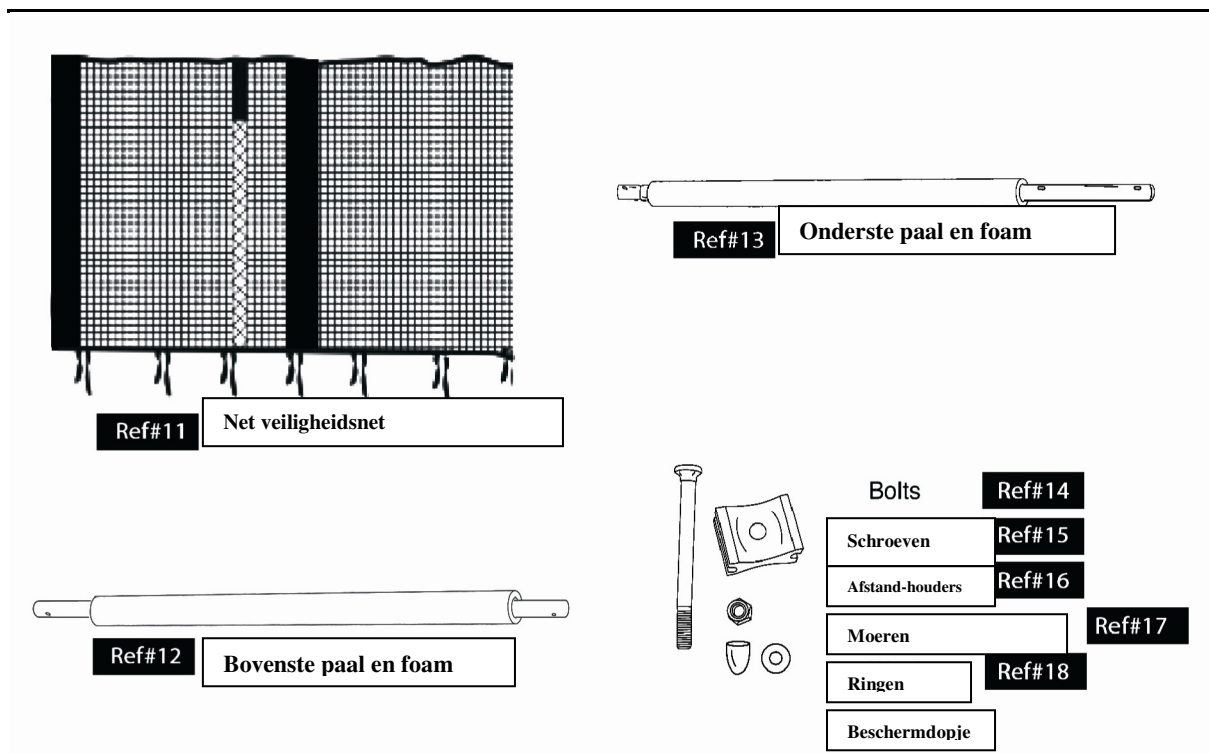

## Montage veiligheidsnet: stap voor stap



**STAP 1:** Raap het net bijeen om de ingang van de trampoline te kiezen als je hem gaat bevestigen. Minstens 1 persoon moet het net bij elkaar houden. Zet de ingangspoot van het net tegen het rechterstuk van de poot en het gat.



**STAP 2:** Doe de afstandhouder tussen de verticale poot en de paal van het veiligheidsnet. Bevestig dit met een lange bout en een moer.



**STAP 3:** Zet alle palen in elkaar zoals aangegeven.

**STAP 4:** Schuif de palen van het veiligheidsnet in de sleeves van het veiligheidsnet. Als die er allemaal in zitten, breng dan de palen stuk voor stuk in positie om ze te kunnen bevestigen aan de trampoline. Zorg ervoor dat het foam op de palen op het randkussen drukt zodat er geen palen blootliggen.



**STAP 5:** Haal de lussen van het veiligheidsnet door de lussen van de randkussens.

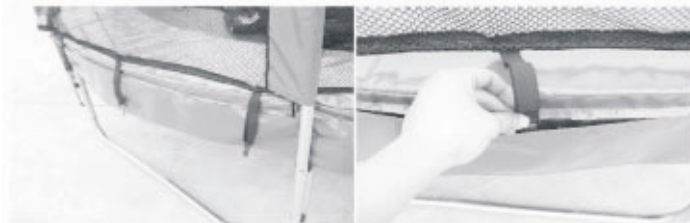

**STAP 6:** Rek de clips aan de elastieken van het veiligheidsnet uit en maak ze vast in de gaten van de veren.



**STAP 7:** Trek de touwtjes bij elkaar en maak ze stevig vast in een goede knoop.

**STAP 8:** Controleer of de ingang op de trampoline naast de beveiligde paal zit.

### **LAATSTE STAPPEN**

Montage is nu compleet! Controleer of alle onderdelen goed en veilig bevestigd zijn. Voordat u uw trampoline gaat gebruiken samen met de gebruikers ervan de gebruiksaanwijzing en veiligheidsvoorschriften goed doorlezen, inclusief de aanwijzingen in deze handleiding.

## NA TRAMPOLINE MONTAGE ZORG EN ONDERHOUD



Deze trampoline en/of veiligheidsnet is ontworpen, zodat deze veilig gebruikt kunnen worden door 1 persoon tegelijk. De trampoline en veiligheidsnet handleiding garandeert een veilig gebruikersgewicht tot 150 kg.

Het wordt sterk aanbevolen dat de trampoline geplaatst wordt op gras of goedgekeurde veiligheidstegels. Plaats de trampoline niet op beton, omdat dit oppervlak meer druk op het frame uitoefent wat effect kan hebben op uw garantie.

Het aanbevolen schoeisel voor gebruik op de trampoline is: turnschoenen, sokken of blote voeten. Ander schoeisel wordt niet aanbevolen, omdat deze de slijtage kunnen veroorzaken aan de springmat en het randkussen. Het wordt geadviseerd geen dieren op de trampoline toe te laten, omdat zij scheuren kunnen veroorzaken in de springmat.

Het is zeer belangrijk de trampoline en het veiligheidsnet te inspecteren voordat deze gebruikt worden om er zeker van te zijn dat het veilig is. Er zijn verschillende zaken waar u op dient te letten bij uw inspectie:

- Er is geen schade aan de springmat (inclusief scheuren, gaten of enige slijtage)
- De springmat zit strak in het frame, dus is niet uitgerekt en/of uitgezakt
- Het frame is intact, dus er zijn geen gebogen of gebroken frame delen, speciaal te letten op de poten en veiligheidsnetpalen
- De veren zijn intact. Er zijn geen beschadigde, gebroken of missende veren. Als er een veer niet op zijn plek zit, moet deze onmiddellijk weer op zijn plek worden bevestigd.
- Het randkussen ligt stevig en goed op zijn plek en is volledig intact.
- Het veiligheidsnet zit op de goede plek en is stevig bevestigd aan de veiligheidsnetpalen
- het foam bedekt de veiligheidsnetpalen volledig.

Als zich één van bovenstaande problemen voordoet of een ander probleem dat schade kan toebrengen aan de gebruiker, dan dient de trampoline onder geen enkele voorwaarde gebruikt te worden.

### **BELANGRIJK:**

De materialen van de springmat en het randkussen kunnen beschadigen onder invloed van zeer hoge temperaturen. Zorg ervoor dat de trampoline uit de buurt blijft van vuur, vonken en vuurwerk. Gebruik nooit een schoonmaakmiddel om de trampoline schoon te maken, gebruik alleen schoon, helder water.

## **GARANTIETERMIJNEN**

Frame	8 jaar
Veren	5 jaar
Springmat	5 jaar
Randkussen	3 jaar
Veiligheidsnet	3 jaar

De garantie geldt vanaf aankoopdatum en alleen op materiaal- en fabricagefouten. Dit product is uitvoerig getest om aan specifieke eisen te voldoen. Ongewoon gebruik of ‘aanpassingen’ maken de garantie ongeldig.

ETAN Trampolines B.V. stelt zich niet verantwoordelijk of aansprakelijk voor directe, indirecte, speciale of andere schade die zou voortkomen uit of in verband staan met het gebruik van of prestaties van het product met betrekking tot economisch verlies, verlies van eigendommen, verlies van inkomen of winst, of ontberen van gebruik, verwijderingskosten, installaties of andere schadegevolgen.